

## CD Soundmachine

AZ 3010, AZ 3011, AZ 3012

Audio

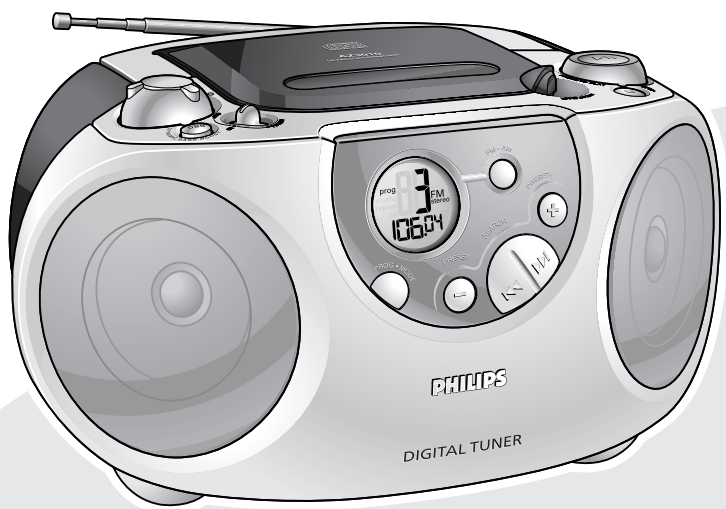

*Let's make things better.*



**PHILIPS**

**AZ 3010, AZ 3011, AZ 3012 CD Soundmachine**

**English**

**Français**

**Español**

**Deutsch**

**Nederlands**

**Italiano**

**Meet PHILIPS at the internet <http://www.audio.philips.com>**

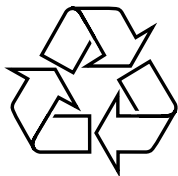

**CLASS 1  
LASER PRODUCT**

Printed in Hong Kong

CMM/RB/0201

1

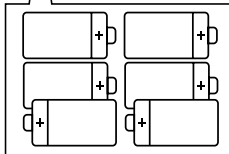
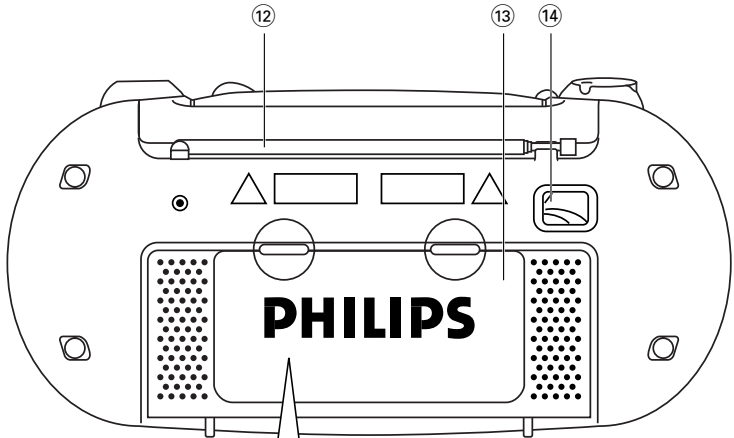
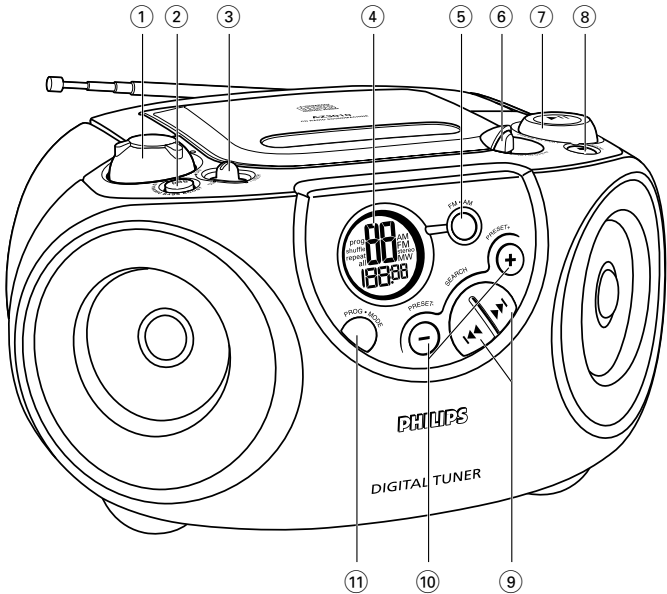

3 x 2 R14 • UM2 • C-CELLS

2



3



4



5



6



7



8



9



10

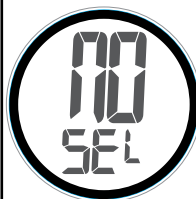

11



12



13



14



15

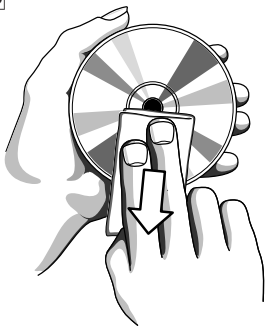







**Boven- en voorkant (Zie 1)**

- ① **VOLUME**  
– om het volumeniveau in te stellen
- ② **DBB** (Dynamic Bass Boost)  
– om de lage tonen te versterken
- ③ **Bronkeuzeschakelaar**  
– om de geluidsbron te kiezen CD of TUNER en om het apparaat uit te schakelen
- ④ **Display**  
– geeft de cd- en tunerfuncties weer
- ⑤ **FM•MW (AM)**  
– om het golfgebied te kiezen: FM/ MW (AM)
- ⑥ **LIFT TO OPEN**  
– om het cd-vak te openen/ te sluiten
- ⑦ **PRESS TO PLAY ►||**  
– om het afspelen van een cd te starten of te onderbreken
- ⑧ **STOP ■**  
– om het afspelen van een cd te beëindigen; om een cd-programma te wissen
- ⑨ **SEARCH ◀◀ , ▶▶**  
Cd: om een vorige of volgende passage/ nummer over te slaan of te zoeken  
Tuner: om af te stemmen op een zender (omhoog, omlaag)
- ⑩ **PRESET +, –**  
– om een geprogrammeerde zender te kiezen (omhoog, omlaag)
- ⑪ **PROG MODE**  
CD: – om nummers te programmeren en ze te controleren;  
– om de nummers van een cd/ programma in willekeurige volgorde af te spelen;  
– om een nummer/ cd/ programma te herhalen  
Tuner: – om voorkeurzenders te programmeren

**Achterkant (Zie 1)**

- ⑫ **Telescoopantenne**  
– om de FM-ontvangst te verbeteren
- ⑬ **Batterijklepje**  
– om het batterijvak te openen
- ⑭ **AC MAINS**  
– aansluitbus voor het netsnoer

**Stroomvoorziening**

Wilt u de batterijen sparen, gebruik dan zo vaak als u kunt de netvoeding. Let erop dat u het netsnoer uit het apparaat en het stopcontact haalt voor u de batterijen in het apparaat plaatst.

**Batterijen (niet bijgeleverd)**

Open het batterijvak en plaats er zes batterijen in, type R-14, UM-2 of C (bij voorkeur alkaline), met de "+" en "-"-polen op dezelfde manier als aangegeven binnenin het batterijvak.

**Batterijen bevatten chemicaliën en moeten daarom op de juiste manier ingeleverd worden.**

Door verkeerd gebruik kunnen batterijen gaan lekken waardoor roest ontstaat in het batterijvak of waardoor de batterijen kunnen openbarsten. Daarom:

- Gebruik geen verschillende types batterijen door elkaar, bijvoorbeeld alkaline met zink-koolstof. Gebruik voor het apparaat enkel batterijen van hetzelfde type.
- Als u de batterijen vervangt, gebruik dan geen oude en nieuwe batterijen door elkaar.
- Verwijder de batterijen als u het apparaat langere tijd niet zult gebruiken.

**Gebruiken van de netvoeding**

- 1 Controleer of de netspanning op het typeplaatje op de onderkant van het apparaat overeenkomt met de plaatselijke netspanning. Is dit niet het geval, neem dan contact op met uw leverancier of serviceorganisatie.
- 2 Verbind het netsnoer met de netaansluiting AC MAINS en het stopcontact. Het apparaat is nu aangesloten op de netvoeding en klaar voor gebruik
- 3 Haal de stekker uit het stopcontact als u het apparaat helemaal uit wilt schakelen.
  - Haal de stekker uit het stopcontact om het apparaat te beschermen tijdens zware onweders.

*Het typeplaatje vindt u op de onderkant van het apparaat.*

**In-/ uitschakelen: Bespaar energie**

Of u nu gebruik maakt van de netvoeding of van de batterijen, u vermijdt onnodig energieverbruik als u de bronkeuzeschakelaar altijd op off (uit) zet.

**Algemene bediening**

- 1 Zet de bronkeuzeschakelaar op **CD/TUNER/OFF** om de gewenste geluidsbron te kiezen.
- 2 Stel het geluid in met de knoppen **VOLUME** en **DBB** (Dynamic Bass Boost).
- 3 Om het apparaat uit te schakelen, moet u de bronkeuzeschakelaar op off zetten.

*Opmerking: Als het apparaat uitgeschakeld wordt, worden de geprogrammeerde zenders in het geheugen van het apparaat bewaard.*

**Tuner****Radio-ontvangst**

- 1 Zet de bronkeuzeschakelaar op **TUNER**.  
→ Display: **tu** wordt kort weergegeven. (Zie 2).
- 2 Druk één of meerdere keren op **FM•MW** om het gewenste golfgebied te kiezen.  
→ Display: het gekozen golfgebied verschijnt en, indien reeds opgeslagen, het nummer en de frequentie van de geprogrammeerde zender. (Zie 3)
- 3 Houd ◀◀ of ▶▶ kort ingedrukt om af te stemmen op een radiozender. Laat los als de frequenties in het display beginnen te lopen.  
→ De radio stemt automatisch af op een radiozender die sterk genoeg is. Tijdens het automatisch zoeken verschijnt in het display **Srch**. (Zie 4)

- Voor **FM**, moet u de telescoopantenne uittrekken. Klap de antenne neer en draai deze. Als het signaal te sterk is (in de buurt van een zender), schuif dan de antenne in elkaar.
- Voor **MW (AM)** heeft het apparaat een ingebouwde antenne zodat de telescoopantenne niet nodig is. Richt de antenne door het hele apparaat te draaien.

**Programmeren van radiozenders**

U kunt in het totaal 32 radiozenders in het geheugen opslaan: 20 FM-zenders en 12 MW (AM)-zenders.

- 1 Stem af op de gewenste zender (zie Afstemmen op een radiozender)
- 2 Druk op **PROG MODE** om te beginnen met programmeren.  
→ Display: **prog** knippert. (Zie 5)
- 3 Druk één of meerdere keren op **PRESET +** of – om een nummer van 1 tot 20 toe te kennen aan FM of 1 tot 12 aan MW (AM).
- 4 Druk nogmaals op **PROG MODE** om te bevestigen.  
→ Display: **prog** verdwijnt, en het nummer en de frequentie van de geprogrammeerde zender worden weergegeven. (Zie 3)
- 5 Herhaal de stappen 1 tot 4 om nog meer zenders op te slaan.
  - U kunt een geprogrammeerde zender wissen door een andere frequentie op dezelfde plaats op te slaan.



# CD-SPELER

## Cd-speler

### Displaymeldingen voor cd-functies

- **CD open**: het cd-vak is open (Zie [6])
- **disc**: er zit een cd in het apparaat (Zie [7])
  - Als de speler stilstaat: het totale aantal nummers en de totale speelduur
  - Tijdens het afspelen van een cd: de verstreken speelduur en het volnummer van het huidige nummer
  - Tijdens Pause: de verstreken speelduur wordt vastgehouden en knippert (Zie [8])
- **shuffle/repeat** als de betreffende manier van afspelen gekozen is
- **prog**: bij een cd-programma; **prog** verschijnt eveneens kort als u een nummer programmeert (Zie [9])
- **no sel**: de programmeerfunctie is ingeschakeld maar u heeft geen nummer gekozen (Zie [10])
- **full**: het programmeergeheugen is vol (Zie [11])
- **no prog**: het programma is gewist (Zie [12])
- **no disc**: geen cd/ fout bij het bedienen van de cd-speler/ de cd-r(w) is leeg of de disk is niet afgesloten (zie [13] + Verhelpen van storingen)

### Afspelen van een cd

Op deze cd-speler kunnen audiodisks en cd-recordables afgespeeld worden. Probeer geen cd-rewritables, cd-roms, CD-i's, VCD's, dvd's of computer-cd's af te spelen.

- 1 Zet de bronkeuzeschakelaar op CD.
  - Display: **Cd** wordt kort weergegeven.
- 2 Til de hoek van de cd-deur waar **LIFT TO OPEN** staat omhoog om het cd-vak te openen.
- 3 Plaats een cd of cd-r in de speler met de bedrukte kant naar boven en druk de deur van het cd-vak zachtjes dicht.
- 4 Druk op ►|| om het afspelen te starten.
- 5 Wilt u het afspelen tijdelijk onderbreken, druk dan op ►||. Druk opnieuw op ►|| om verder te gaan met afspelen.
- 6 Druk op **STOP** ■ om het afspelen van de cd te beëindigen.

*Opmerking: het afspelen van de cd stopt ook:*

- wanneer u het cd-vak opent;
- wanneer u de tuner kiest;
- aan het eind van de cd.

### Kiezen van een ander nummer

Tijdens het afspelen kunt u met de toetsen ◀◀ of ▶▶ een bepaald nummer kiezen.

- Heeft u een nummer gekozen terwijl de speler stilstaat of tijdens een onderbreking, druk dan op ►|| om het afspelen te starten.
- Druk eenmaal kort op ▶▶ voor het volgende nummer, of druk net zo vaak tot het gewenste nummer in het display verschijnt.
- Druk eenmaal kort op ◀◀ om terug te keren naar het begin van het huidige nummer.
- Druk eenmaal kort op ◀◀ voor een vorig nummer.

### Zoeken naar een passage binnen een nummer

- 1 Houd ◀◀ of ▶▶ ingedrukt.
  - De cd wordt dan zachtjes en versneld afgespeeld.
- 2 Laat de toets ◀◀ of ▶▶ los zodra u de gewenste passage herkent.
  - Het afspelen gaat op de normale manier verder.

### Verschillende manieren van afspelen:

#### Shuffle en Repeat

Met **PROG MODE** kunt u kiezen uit de verschillende manieren van afspelen. De manieren van afspelen kunnen tijdens het afspelen van een hele cd/ van een cd-programma in deze volgorde gekozen en gewijzigd worden:

**shuffle** – alle nummers worden in willekeurige volgorde afgespeeld

**shuffle repeat all** –

de hele cd wordt in willekeurige volgorde herhaald

**repeat** – het huidige nummer wordt telkens opnieuw herhaald

**repeat all** – de hele cd wordt telkens opnieuw herhaald

1 Druk tijdens het afspelen één of meerdere keren op **PROG MODE** tot de gewenste manier van afspelen in het display verschijnt.

→ Display: de gekozen manier knippert 2 seconden voor het afspelen.

- Met ◀◀ of ▶▶ kunt u tijdens één van de shuffle/repeat-mogelijkheden nummers overslaan.
- De shuffle/repeat-afspeelmogelijkheden kunnen gecombineerd worden en samen met een programma gebruikt worden: bijvoorbeeld shuffle/repeat all herhaalt het hele cd-programma in willekeurige volgorde.

# CD-SPELER

- 2 Wilt u weer op de normale manier verder gaan met afspelen, druk dan op **PROG MODE** tot in het display geen enkele shuffle/repeat-mogelijkheid nog aangegeven wordt.
  - U kunt ook op ■ drukken om de manier van afspelen af te sluiten.

### Programmeren van nummers

U kunt in het totaal 20 nummers in de gewenste volgorde programmeren. U kunt, indien gewenst, elk nummer ook meer dan eens programmeren.

1 Druk terwijl de speler stilstaat op ◀◀ of ▶▶ voor het gewenste nummer your desired track.

2 Druk, wanneer het gekozen nummer verschijnt, eenmaal op **PROG MODE** om het nummer op te slaan.

→ In het display verschijnt **prog** en kort **prog** gevolgd door het gekozen nummer. (Zie [9])

→ Als u probeert te programmeren zonder eerst een nummer gekozen te hebben dan verschijnt **no sel**. (Zie [10])

3 Herhaal de stappen 1 en 2 om op deze manier alle gewenste nummers te kiezen en te programmeren.

→ **full** verschijnt in het display als u meer dan 20 nummers probeert te programmeren. (Zie [11])

4 Druk op ►|| om uw programma af te spelen.

### Controleren van het programma

- Houd, terwijl de speler stilstaat, **PROG MODE** langer dan 1 seconde ingedrukt.

→ In het display verschijnen één voor één de nummers die u geprogrammeerd heeft.

### Wissen van een programma

U kunt de inhoud van het geheugen wissen door:

– het cd-vak te openen

– de tuner te kiezen **TUNER**;

– op ■ te drukken (tweemaal tijdens het afspelen of als de speler stilstaat)

→ Display: **no prog** verschijnt kort in het display als het programma gewist is. (Zie [12])

# ONDERHOUD & VEILIGHEID

## Voorzorgsmaatregelen & algemeen onderhoud

(Zie [14])

- Zet het apparaat op een harde, vlakke ondergrond zodat het niet om kan vallen.
- Bescherm het apparaat, de cd's en de batterijen tegen vocht, regen, zand of extreem hoge temperaturen veroorzaakt door verwarmingsapparatuur of direct zonlicht.
- Leg niets op het apparaat. Er moet voldoende ventilatieruimte rondom het apparaat zijn (minimaal 15 cm) om te voorkomen dat het apparaat te warm wordt.
- De mechanische delen van de cd-speler en de cassette recorder zijn voorzien van zelfsmurende lagers en mogen dus niet gesmeerd of geolied worden.
- U kunt het apparaat schoonmaken met een zachte droge doek. Gebruik geen schoonmaakmiddelen die alcohol, ammonia, spiritus of schuurmiddel bevatten want die kunnen het apparaat beschadigen.

## Onderhoud van de cd-speler en de cd's (Zie [15])

- Raak de lens van de cd-speler nooit aan!
- Bij plotse temperatuurveranderingen kan er condens ontstaan en kan de lens van de cd-speler beslaan. Het afspelen van een cd is dan niet mogelijk. Probeer niet de lens schoon te maken maar laat de cd-speler enige tijd acclimatiseren in een warme omgeving tot de condens verdwenen is.
- Sluit altijd het cd-vak om te voorkomen dat er stof inkomt. Veeg het stof uit het cd-vak met een zachte, droge doek.
- Maak de cd schoon door met een zachte, pluisvrije doek vanuit het midden in een rechte lijn naar de rand te wrijven. Gebruik geen schoonmaakmiddelen want deze kunnen de cd beschadigen.
- Schrijf nooit op een cd en plak er geen stickers op.

# VERHELPE VAN STORINGEN

## Verhelpe van storingen

Als zich een probleem voordeet, controleer dan eerst de punten op de onderstaande lijst voor u het apparaat ter reparatie aanbiedt.

Maak het apparaat niet open want dan loopt u het risico een elektrische schok te krijgen.

Kunt u het probleem niet oplossen aan de hand van deze aanwijzingen, raadpleeg dan uw leverancier of serviceorganisatie.

**WAARSCHUWING:** Probeer in geen geval zelf het apparaat te repareren want dan vervalt de garantie.

- *Probleem*
- *Oplossing*

### Geen geluid/voeding

---

- *Het volume staat te zacht*
- Zet het volume harder
- *Het netsnoer is niet goed aangesloten*
- Sluit het netsnoer op de juiste manier aan
- *De batterijen zijn leeg/ verkeerd geplaatst*
- Plaats (nieuwe) batterijen op de juiste manier

### Het display functioneert niet zoals het hoort/ Het apparaat reageert op geen enkele toets

---

- *Elektrostatische ontlading*
- Zet het apparaat uit en haal de stekker uit het stopcontact. Sluit enkele seconden later weer aan

### no disc in het display

---

- *Cd-rw in de speler/ Geen cd in de speler*
- Plaats een cd of cd-r in de speler
- *Krassen of vuil op de cd*
- Vervang de cd/ maak deze schoon, zie Onderhoud
- *De lens van de laser is beslagen*
- Wacht tot de lens weer helder is
- *De cd-r is leeg of de disk is niet afgesloten*
- Gebruik een afgesloten cd-r

### Het afspelen van een cd werkt niet

---

- *Krassen of vuil op de cd*
- Vervang de cd/ maak deze schoon (zie Onderhoud)
- *De lens van de laser is beslagen*
- Wacht tot de lens geacclimatiseerd is

### De cd-speler slaat nummers over

---

- *De cd is beschadigd of vuil*
- Vervang de cd of maak deze schoon
- *De SHUFFLE- of programmeerfunctie is ingeschakeld*
- Sluit de SHUFFLE/PROGRAM-functie(s) af

## Met het oog op het milieu

Wij hebben de hoeveelheid verpakkingsmateriaal zoveel mogelijk beperkt en ervoor gezorgd dat de verpakking gemakkelijk in 3 materialen te scheiden is: karton, papierpulp en polyethyleenschuim.

Uw apparaat bestaat uit materialen die door een gespecialiseerd bedrijf gerecycled kunnen worden.

Informeer waar u verpakkingsmateriaal, lege batterijen en oude apparatuur voor recycling kunt inleveren.